



**HINGED DOOR
USE AND MAINTENANCE MANUAL**





Rev.04 10.2020



SOMMARIO

Dichiarazione di conformità CE, Statement of CE conformity Déclaration de conformité CE, Declaracion de conformidad CE	4
Certificazione EN179:2008 maniglia CSI, EN179:2008 Certification handle CSI, Certification EN179: 2008 Poignée CSI , certificación EN179: 2008 maneta CSI	6
Istruzioni Installazione porta, Door Installation Instructions Instructions Installation porte, Instrucciones para la Instalación puerta	8
Disegni tecnici, Technical drawings, Dessins technique, Dibujos tecnicos	14
Manutenzione, Maintenance En, Maintenance Fr, Mantenimiento	17
Avvertenze per la sicurezza, Safety warnings, Notice de sécurité, Advertencias para la seguridad	19
Garanzia del prodotto, Product guarantee, Garantie du produit, Garantía del producto	20



Mod. 502-1

CSI SpA
Sede Legale
20030 Senago - MI - I
Casella Traversagna 21

Direzione, Uffici e Laboratori
20021 Bollate - MI - I
Via Lombardia 20
Tel +39 02 383301
Fax +39 02 3503940
www.csi-spa.com



Certificato numero / Certificate number	DE/1048
---	---------

CERTIFICATO DI ESAME DEL TIPO

CERTIFICATE OF TYPE EXAMINATION

Visto il Rapporto di Prova/Referring to Test Report
n. DC06/711F06 del/dated 14/12/2006

si dichiara che la Società/we declare that the Company

MTH SRL

Via Rivera, 92 - 10040 ALMESE (TO) - ITALY

ha fatto eseguire sulla campionatura denominata/has requested on the specimens named

Porta frigorifera su cerniere manuale

Manual refrigerating hinged door

le prove di tipo secondo la norma EN 13241-1:2003+A1:2011, in conformità ai punti richiesti dal Produttore e indicati nell'Allegato A del presente certificato, secondo il Sistema di valutazione e verifica della costanza della prestazione 3 (tre) - Allegato V del Regolamento (UE) n. 305/2011

the type testing according to EN 13241-1:2003+A1:2011 in compliance with the points required by the Manufacturer and listed in Annex A of this certificate, according to the System of assessment and verification of constancy of performance 3 (three) - Annex V of the Regulation (EU) n. 305/2011

I risultati delle prove eseguite sul campione sono riportati nell'Allegato A

The results of the tests on the sample are reported in the Annex A

<u>23/03/2007</u>	<u>23/01/2017</u>	<u>22/03/2022</u>
Prima emissione	Ultima emissione	Scadenza
<i>First issue</i>	<i>Latest issue</i>	<i>Expiring</i>



Ing. R. Gatti
Ames. Delegato/Managing Director

1/2
Pagina/page



Noc. 10-46

COPIA



CSI SpA
Sede Legale
20230 Senago - MI - I
Cascina Traversagni 21

Direzione, Uffici e Laboratori
20021 Bollate - MI - I
Viale Lombardia 20
Tel. +39 02 383301
Fax +39 02 3503940
www.csi-spa.com

Certificato numero / Certificate number

DE/1048

CERTIFICATO DI ESAME DEL TIPO - ALLEGATO A
CERTIFICATE OF TYPE EXAMINATION - ANNEX A

Porta frigorifera su cerniere manuale
Manual refrigerating hinged door

In base alle prove di tipo eseguite e alle caratteristiche del prodotto contenute nel Fascicolo Tecnico depositato presso CSI S.p.A., i risultati sono:
According to the type testing performed and the documents of the Technical File deposited at CSI S.p.A., the results are:

Dimensioni campione/Sample size (mm): W 4000 x H 4000
4.4.3 Resistenza al carico del vento/ Wind load resistance: classe/class 3

23/03/2007

Prima emissione
First issue

23/01/2017

Ultima emissione
Latest issue

22/03/2022

Scadenza
Expiring



Ing. R. Gatti
Amm. Delegato/Managing Director

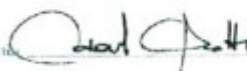

2/2
Pagina/page



No. 007-3

CSI SpA
Sede Legale
20030 Sesto - MI - I
Cascina Traversagna 21
Direzione, Uffici e Laboratori
20021 Bollate - MI - I
Viale Lombardia 20
Tel. +39 02 383301
Fax +39 02 3503940
www.csi-spa.com



CSI
CERT



Certificato numero / Certificate number

0497/CPR/4248

CERTIFICATO DI COSTANZA DELLE PRESTAZIONI CERTIFICATE OF CONSTANCY OF PERFORMANCE

In conformità al Regolamento 305/2011/EU del Parlamento Europeo e del Consiglio del 9 marzo 2011 (Regolamento Prodotti per le Costruzioni o CPR), questo certificato si applica al prodotto da costruzione
In compliance with Regulation 305/2011/EU of the European Parliament and of the Council of 9 March 2011 (the Construction Products Regulation or CPR), this certificate applies to the construction product

Dispositivo di emergenza azionato con piastra a spinta per porte frigorifere
Emergency device operated by a push pad for refrigerated doors

Mod. Maniglia CSI

fabbricato da / produced by

MTH SRL

Via Rivera, 92 - 10040 ALMESE (TO) - ITALY

e fabbricato nello stabilimento di produzione / and produced in the manufacturing plant

Via Rivera, 92 - 10040 ALMESE (TO) - ITALY

Questo certificato attesta che tutte le disposizioni riguardanti la valutazione e la verifica della costanza della prestazione e le prestazioni descritte nell'allegato ZA della norma **EN 179:2008** nell'ambito del sistema 1 sono applicati e che la classificazione del prodotto è la seguente:

This certificate attests that all provisions concerning the assessment and verification of constancy of performance and the performances described in Annex ZA of the standard EN 179:2008 under system 1 are applied and that the product classification is the following:

3	7	5	0	1	3	2	2	B	B
---	---	---	---	---	---	---	---	---	---

Questo certificato è stato emesso per la prima volta il **13/07/2011** (vigente la direttiva 89/106/CEE) e ha validità sino a che i metodi di prova e/o i requisiti del controllo della produzione in fabbrica stabiliti nella norma armonizzata (di cui sopra), utilizzati per valutare la prestazione delle caratteristiche dichiarate, non cambino, e il prodotto e le condizioni di produzione nello stabilimento non subiscano modifiche significative.

This certificate was first issued on 13/07/2011 (when Directive 89/106/CEE was in force) and will remain valid as long as the test methods and/or factory production control requirements included in the harmonised standard, used to assess the performance of the declared characteristics, do not change, and the product, and the manufacturing conditions in the plant are not modified.

Bollate, 23/01/2017

Rev. 2

PERFORMANCE STATEMENT

in compliance with the Building Products Regulation nr. 305/2011
n° DoP OCP XXX

1. Unique identification code of the product-type:

240 AM/S	480ST	480PT	450PGV	450GV	480TN	480LT	480LWT	ATMC	OFFICE TYPE
540TN	500TN	GV5	603LWT	604LWT	740LWT	745LWT	750LWT	PLCE	To&Fro
X	X	X	X	X	X	X	X		

2. Type, lot, serial number or any other element allowing the identification of the building product in compliance with section 11, paragraph 4:

Lot number, date and place of production are print onto the packaging

3. Uses of the building product, accordingly to the specifications agreed, as expected by the manufacturer:

Insulating door			
Horizontal sliding	Vertical sliding	Automatic	Hinged
			X

4. Name, registered trade name or registered brand and address of the manufacturer in compliance with section 11, paragraph 5:

M.T.H. S.r.l.
Via Rivera, 92 – 10040 Almese (Torino – IT)
Tel. +39.011.93469.01 – fax +39.011.9350668
www.mth.it – mthsrl@mth.it

6. Check systems for the assessment of the performance constancy of the building product as in the attachment V:

Check system of the performance constancy: 1

7. In case the statement refers to a building product included in the application of an agree regulation:

UNI EN 13241-1:2003+A1:2011
Insutrial, commercial and garage doors and gates
Products without features of fire resistance or smoke control

9. Stated performance

Dimensions: 4000mm x 4000mm;

4.3.3 Working forces: compliant;

4.3 Wind endurance: class 3;

4.2.9 Release of dangerous substances: compliant

10. The performance of the product at points 1 and 2 is compliant to the performance declared at point 9.

This performance statement is issued under the responsibility of the manufacturer at point 4.

Almese, XX-XX-XXXX

Eng. Luigi Canova – President



MTH
MANIFATTURE TECNOLOGICHE HARTZ S.r.l.
Via Rivera, 92 - 10040 ALMESE (TO) - ITALIA

1.1 PREDISPOSIZIONE DEL VANO PARETE

Il foro da realizzare (nel muro o nel pannello isolato) deve avere le seguenti dimensioni:

LUCE NETTA (L) + 100 mm in larghezza

LUCE NETTA (H) + 50 mm in altezza

1.1 PREPARATION OF THE WALL COMPARTMENT

In order to install the door a hole must be prepared on the masonry or on the insulated panel with the following dimensions:

CLEAR OPENING (W) + 100 mm

CLEAR OPENING (H) + 50 mm

1.1 PRÉPARATION DU COMPARTIMENT MURAL

Le trou à réaliser (dans le mur ou dans le panneau isolant) doit avoir les dimensions suivantes:

PASSAGE NET (L) + 100 mm

PASSAGE NET (H) + 50 mm de hauteur

1.1 PREPARACIÓN DEL COMPARTIMENTO DE PARED

El agujero a realizar (en la pared o en el panel aislante) debe tener las siguientes dimensiones:

LUZ NETA (L) + 100 mm de ancho

LUZ NETA (H) + 50 mm de altura

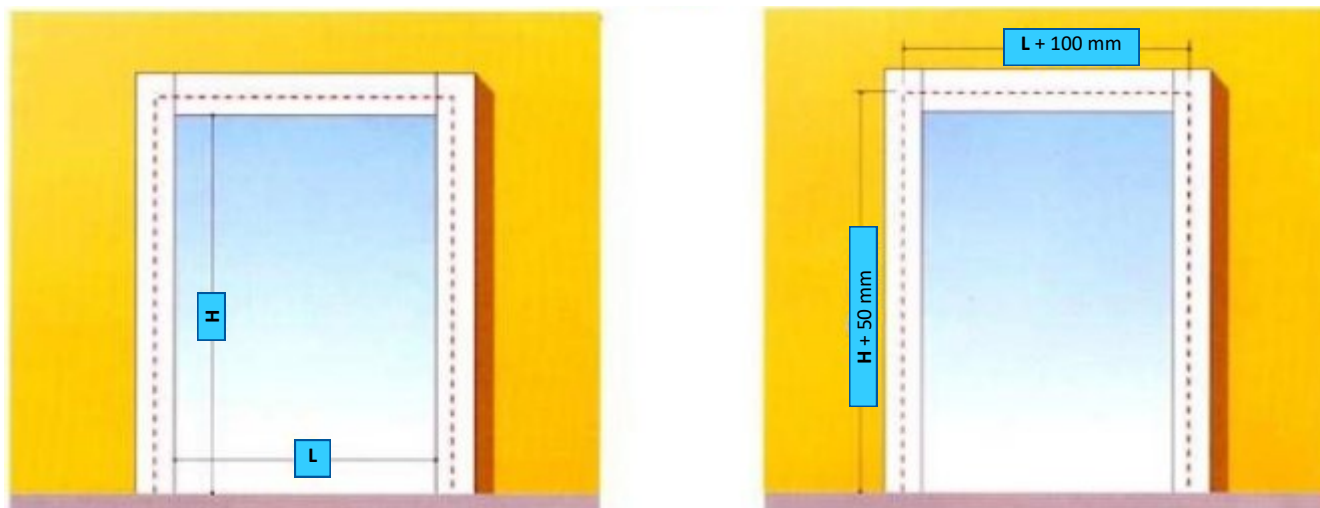

1.2 PREDISPOSIZIONE DELLA PAVIMENTAZIONE

1. Se la pavimentazione della cella non è ancora stata realizzata, è indispensabile sapere quale sarà il piano del pavimento finito, per montare il telaio all'altezza corretta.
2. Se la porta ha una soglia, prima di procedere all'installazione del telaio occorre verificare che il foro nella parete prosegua sotto la pavimentazione, in modo da poter interrare la soglia. La soglia, infatti, deve essere montata al piano del pavimento finito, e quindi murata. (Vedere paragrafo 1.6)

1.2 PREPARATION OF THE FLOOR

1. If the floor does not exist yet, it is essential to know the finished floor level for fixed the frame at the correct height.
2. If the door has a threshold, before installing the frame it is necessary to check that the hole in the wall also continues under the floor in order to lay the threshold. The threshold must be positioned at ground level and successively bricked-up. (See paragraph 1.6)

1.2 PRÉPARATION DU SOL

1. Si le plancher de la cellule n'a pas encore été construit, il est essentiel de savoir ce que sera le plancher fini afin de monter le cadre à la bonne hauteur.
2. Si la porte a un seuil, avant de procéder à l'installation du cadre, il est nécessaire de vérifier que le trou dans le mur se poursuit sous le plancher, afin que le seuil puisse être enterré. Le seuil, en effet, doit être monté au niveau du sol fini, puis muré. (Voir le paragraphe 1.6)

1.2 PREPARACIÓN DEL SUELO

1. Si aún no se ha construido el piso de la celda, es fundamental saber cuál será el piso terminado para poder montar el marco a la altura correcta.
2. Si la puerta tiene un umbral, antes de proceder con la instalación del marco, es necesario verificar que el agujero en la pared continúe debajo del piso, para que el umbral pueda ser enterrado. El umbral, de hecho, debe montarse en el nivel del piso terminado y luego tapiarse. (Ver párrafo 1.6)

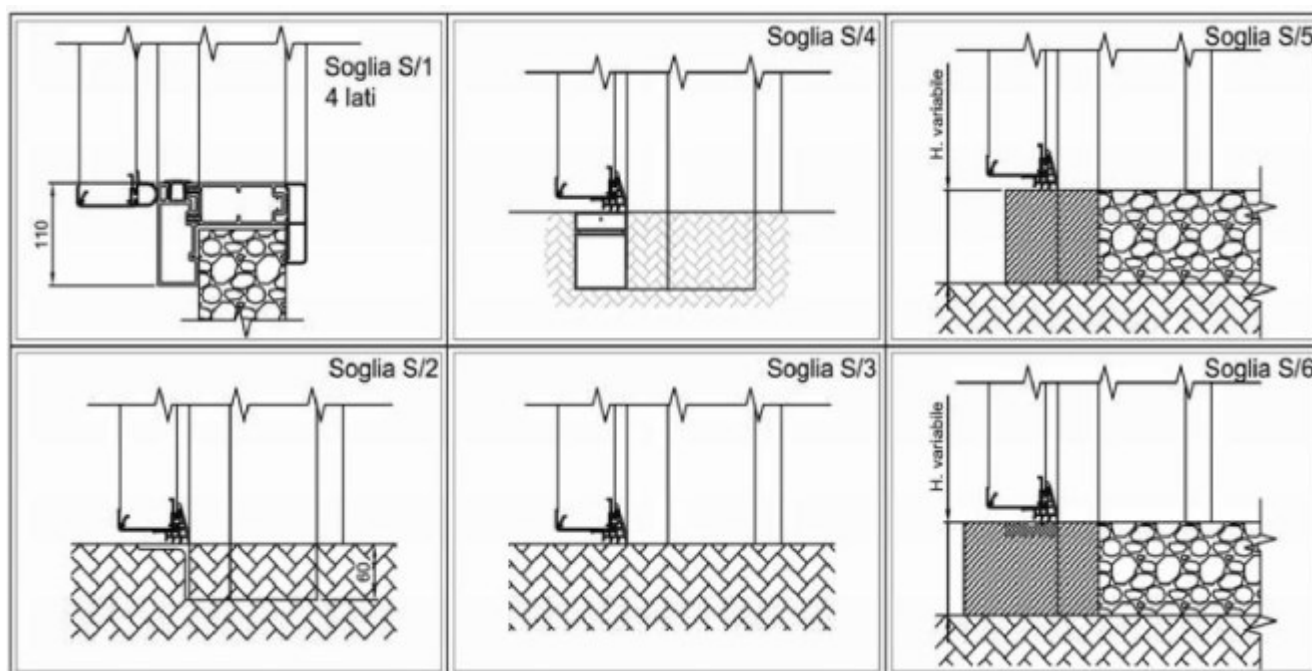

1.3 OPERAZIONI PRELIMINARI PRIMA DELL'INSTALLAZIONE

Essendo la porta fornita già assemblata, occorre separare il controtelaio dal telaio frontale, agendo sulle viti pre-avvitate da MTH.

1.3 PRELIMINARY OPERATIONS TO BE CARRIED OUT BEFORE INSTALLATION

As the supplied door is already assembled, the counterframe must be separated from the door panel by acting on the screws asseblate from MTH.

1.3 OPÉRATIONS PRÉLIMINAIRES AVANT L'INSTALLATION

La porte fournie étant déjà montée, il est nécessaire de séparer le sous-châssis du châssis avant, en agissant sur les vis pré-vissées par MTH.

1.3 OPERACIONES PRELIMINARES ANTES DE LA INSTALACIÓN

Dado que la puerta suministrada ya está montada, es necesario separar el contramarco del marco frontal, actuando sobre los tornillos preatornillados por MTH.

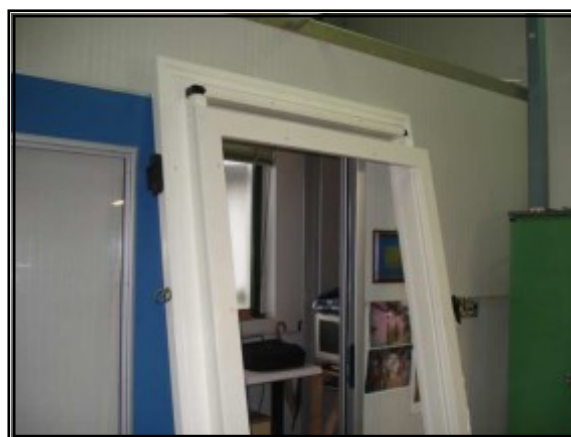

1.4 MONTAGGIO DELLA PORTA

1.4.1 Sollevare il telaio con la porta pre-assemblata, inserendolo nel vano parete; bloccarlo provvisoriamente mediante morsetti meccanici e successivamente Inserire schiuma poliuretana tra telaio e foro pannello.

1.4 MOUNTING THE DOOR

1.4.1 Lift the frame, with the door pre-assembled, introducing it into the wall compartment; block it temporarily using mechanical clamps.

1.4 MONTAGE DE LA PORTE

1.4.1 Soulevez le cadre avec la porte prémontée, en l'insérant dans le compartiment mural; bloquez-le temporairement à l'aide de pinces mécaniques, puis insérez de la mousse de polyuréthane entre le cadre et le trou du panneau.

1.4 MONTAJE DE LA PUERTA

1.4.1 Levantar el marco con la puerta premontada, insertándolo en el compartimento de la pared; bloquéelo temporalmente con abrazaderas mecánicas y luego inserte espuma de poliuretano entre el marco y el orificio del panel.



- 1.4.2 Fissare il controtelaio al telaio utilizzando i fori esistenti, inserendo le viti autofilettanti (fornite da MTH) e serrando leggermente le stesse. Verificare la planarità del telaio utilizzando una livella a bolla d'aria. Qualora il telaio non sia in piano e/o a livello, occorre spessorarlo in modo che sia perfettamente in piano e coplanare. E' questa una condizione essenziale per il buon funzionamento della porta.
- 1.4.2 Fix the counterframe to the frame using the existing holes, introducing self-threading screws (provided by MTH) and lightly tighten the same. Check the flatness of the frame using a spirit level air. If the frame should not be on level, apply spacer until it is perfectly level and coplanar. This is the condition for the good functioning of the door .
- 1.4.2 Fixez le sous-châssis au cadre en utilisant les trous existants, en insérant les vis autotaraudeuses (fournies par MTH) et en les serrant légèrement. Vérifiez la planéité du cadre à l'aide d'un niveau à bulle. Si le cadre n'est pas plat et / ou de niveau, il doit être calé pour qu'il soit parfaitement de niveau et coplanaire. Il s'agit d'une condition essentielle au bon fonctionnement de la porte.
- 1.4.2 Fije la subestructura al marco utilizando los agujeros existentes, insertando los tornillos autorroscantes (suministrados por MTH) y apretándolos ligeramente. Compruebe la planitud del marco con un nivel de burbuja. Si el marco no es plano y / o nivelado, se debe calzar para que quede perfectamente nivelado y coplanario. Esta es una condición esencial para que la puerta funcione correctamente.



- 1.4.3 Serrare le viti in modo definitivo, coprire i fori sul controtelaio tramite i tappi in dotazione. La porta è installata. Effettuare una pulizia molto accurata (asportando anche la pellicola protettiva dalla lamiera) ed applicare quindi sulle bordature esterne del silicone. Effettuare un controllo sul corretto schiacciamento della guarnizione secondo la tabella allegata, eventualmente regolare il riscontro maniglia.
- 1.4.3 Tighten the screws permanently, cover the holes on the counterframe with the plugs supplied. The door is installed. Make a good cleaning (including removing the protective film from surface door) and applied the silicone to the external edges. Make a check on the correct gasket crushing as for attached table, which may regulate the striker for handle.
- 1.4.3 Serrer définitivement les vis, recouvrir les trous du sous-châssis à l'aide des chevilles fournies. La porte est installée. Effectuer un nettoyage très approfondi (en enlevant également le film protecteur de la feuille) puis appliquer du silicone sur les bords extérieurs. Vérifiez que le joint est correctement écrasé selon le tableau ci-joint, si nécessaire ajustez la butée de la poignée.
- 1.4.3 Apretar definitivamente los tornillos, tapar los orificios del bastidor auxiliar con los tacos suministrados. La puerta está instalada. Realizar una limpieza muy a fondo (quitando también la película protectora de la hoja) y luego aplicar silicona en los bordes externos. Compruebe que la junta esté correctamente aplastada de acuerdo con la tabla adjunta, si es necesario ajuste el tope del mango.

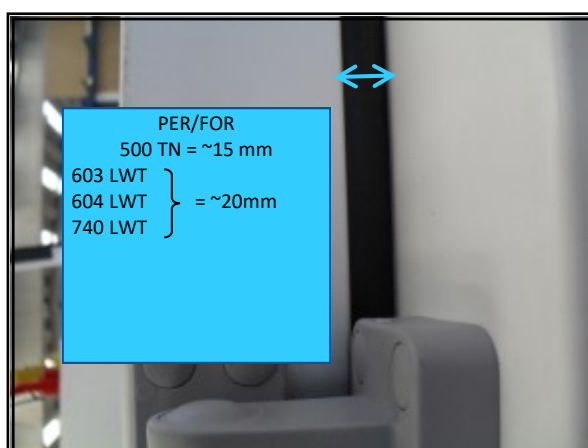

- 1.4.3.1 Togliere i tappi dal riscontro.
- 1.4.3.1 Remove the caps from the striker.
- 1.4.3.1 Retirez les bouchons du perceur.
- 1.4.3.1 Quite las tapas del delantero.



- 1.4.3.2 Svitare le viti (1) e regolare il riscontro (2). A posizione desiderata avvitare le viti (3) e rimettere i tappi.
- 1.4.3.2 Unscrew the screws (1) and adjust the striker (2). A desired position tighten the screws (3), and reassembly the plugs.
- 1.4.3.2 Dévisser les vis (1) et régler la butée (2). À la position souhaitée, serrez les vis (3) et remplacez les capuchons.
- 1.4.3.2 Desenroscar los tornillos (1) y regular el tope (2). En la posición deseada, apriete los tornillos (3) y vuelva a colocar las tapas.

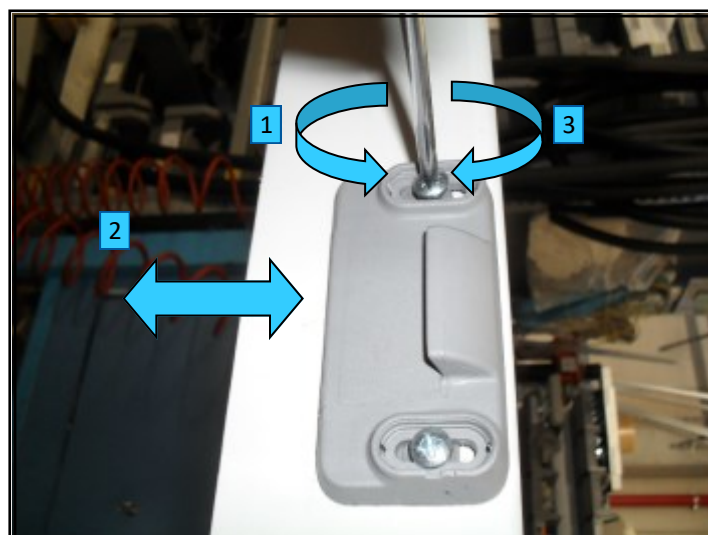

1.5 CONNESSIONE RESISTENZA (DOVE PRESENTE)

Scatola per connessione resistenza NON fornita da MTH.

1.5 HEATING CABLE CONNECTION (IF PRESENT)

Connection box for heating cable NOT supplied by MTH.

1.5 CONNEXION DE RÉSISTANCE (O PRÉSENTE)

Boîtier de connexion à résistance NON fourni par MTH.

1.5 CONEXIÓN DE RESISTENCIA (SI ESTÁ PRESENTE)

Caja de conexión de resistencia NO suministrada por MTH.

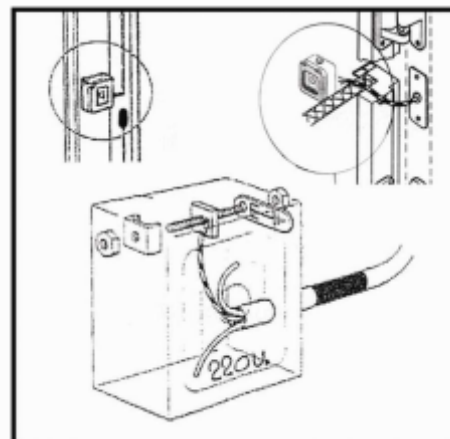

1.6 SCASSO SU PAVIMENTO PER SOGLIA S/4 (DOVE PRESENTE)

1.6 HOLE ON FLOOR FOR THRESHOLD S/4 (IF PRESENT)

1.6 PLANCHER DE RUPTURE POUR SEUIL S / 4 (O PRÉSENT)

1.6 EXPLOSIÓN EN PISO PARA UMBRAL S / 4 (SI ESTÁ PRESENTE)

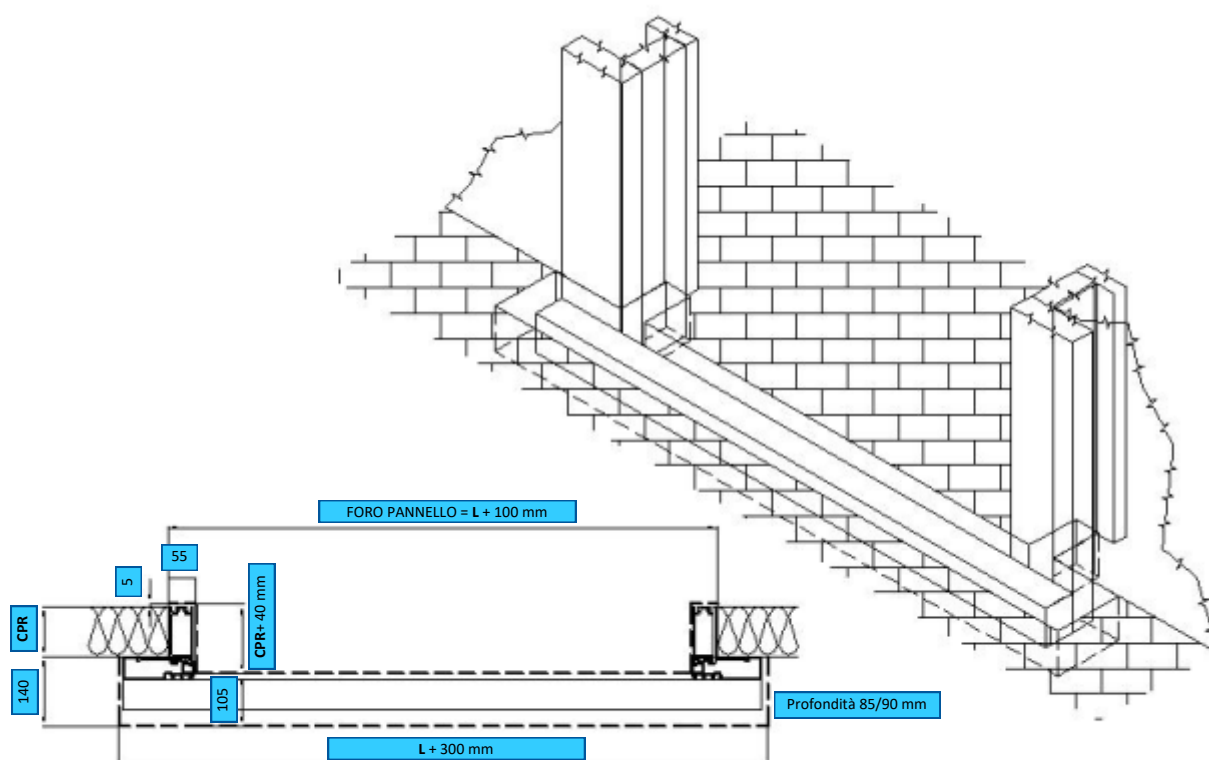

500 TN

Telaio in appoggio
Tipologie costruttive

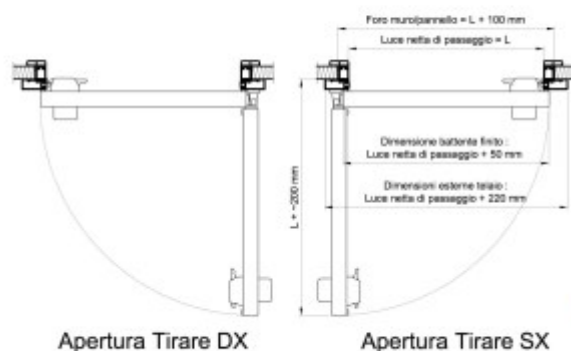
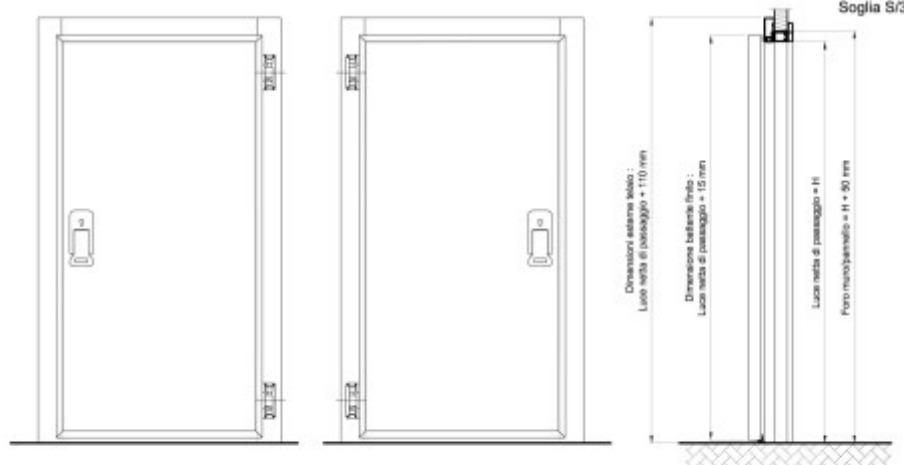
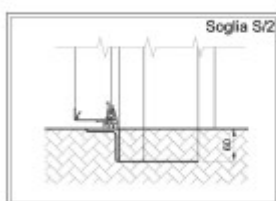
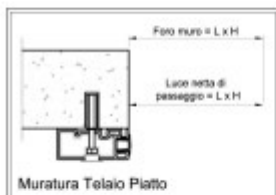

Indirizzo: Via S. Maria, 10 - 00100 Roma (RM) Tel. 06/47800111 - Fax 06/47800112 E-mail: info@mth.it	Prodotto in Italia	Gruppo: MTH	Distributore:
Denominazione: SCHEDA 500 TN S/3	Gruppo:	Dimensioni:	Note:
Gruppo:	Materiale:	Colore:	Altro:

603 LWT

Telaio in appoggio
Tipologie costruttive
Resistenza nel battente

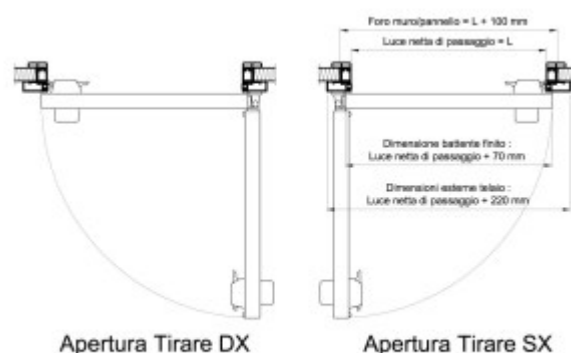
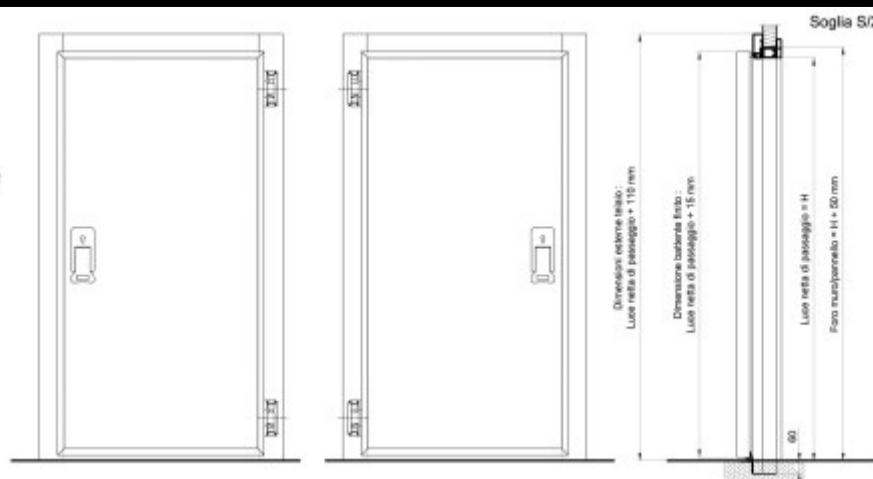
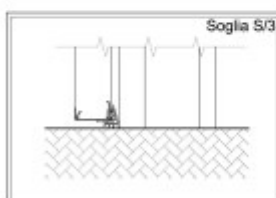
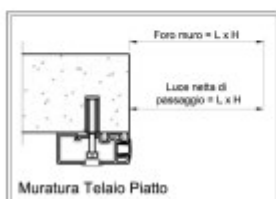

Indirizzo: Via S. Maria, 10 - 00100 Roma (RM) Tel. 06/47800111 - Fax 06/47800112 E-mail: info@mth.it	Prodotto in Italia	Gruppo: MTH	Distributore:
Denominazione: SCHEDA 603 LWT S/2	Gruppo:	Dimensioni:	Note:
Gruppo:	Materiale:	Colore:	Altro:

740 - 745 LWT

Telaio in appoggio
Tipologie costruttive
Resistenza nel telaio

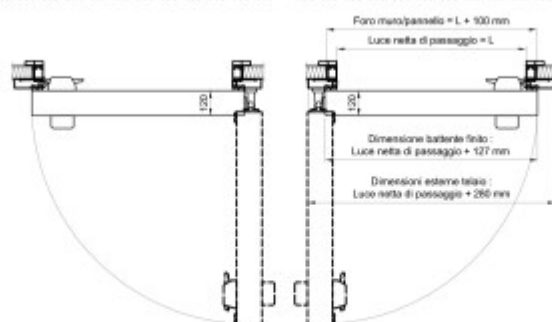
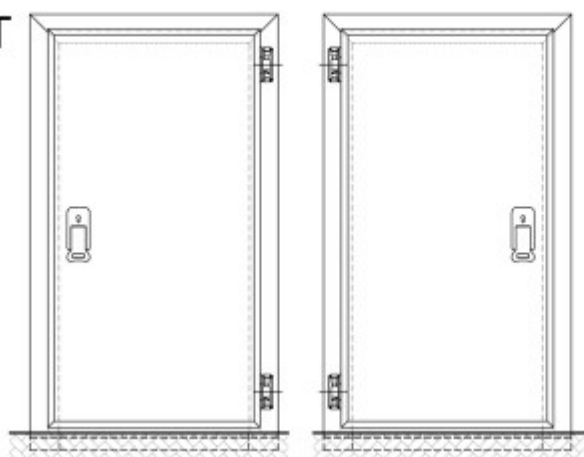
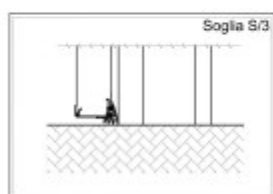
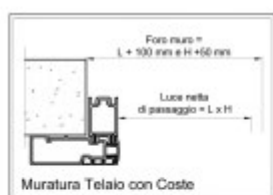
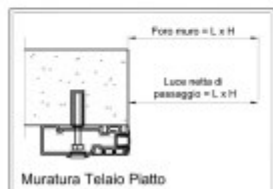

Apertura Tirare DX

Apertura Tirare SX

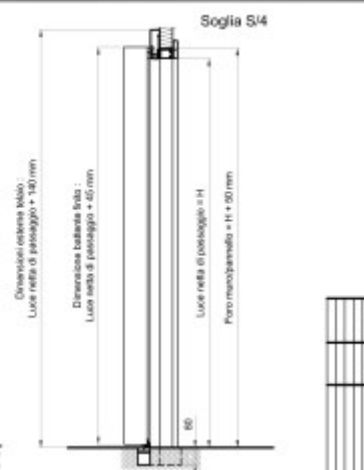

MTH Via S. Maria 10, 40018 Sesto San Giovanni (BO)		Tel. +39 051 2900000 Fax +39 051 2900001 E-mail: info@mth.it	
Descrizione: Soglia S/4 - 740 LWT S/4		Anno: 2014	
Gruppo:		COD:	
Particolare:		Note:	

750 LWT

Telaio in appoggio
Tipologie costruttive
Resistenza nel telaio

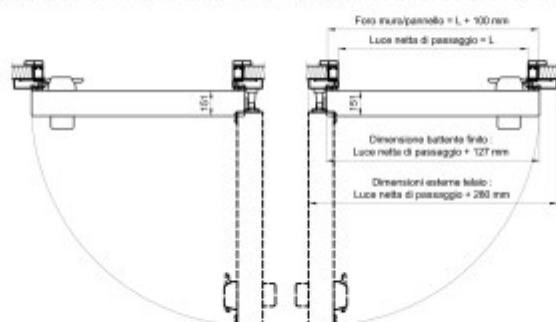
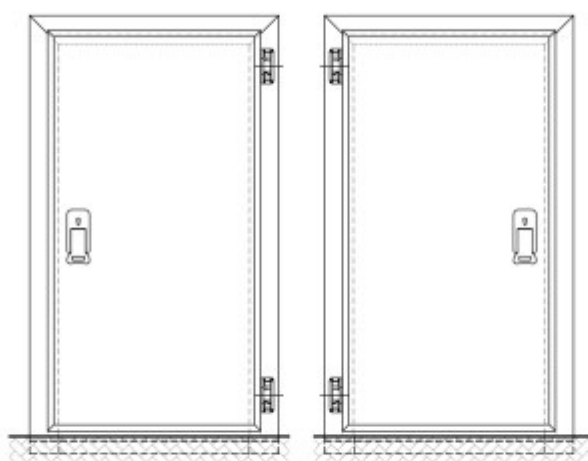
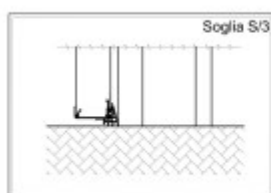
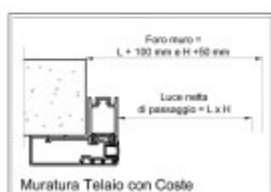
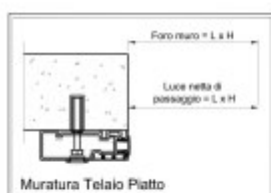

Apertura Tirare DX

Apertura Tirare SX

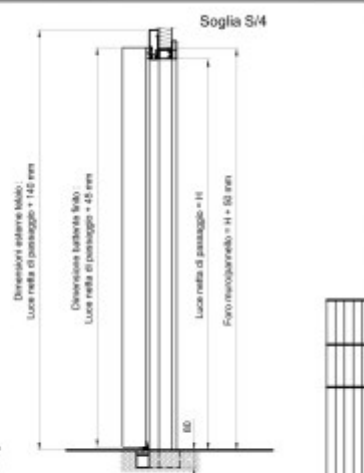

MTH Via S. Maria 10, 40018 Sesto San Giovanni (BO)		Tel. +39 051 2900000 Fax +39 051 2900001 E-mail: info@mth.it	
Descrizione: Soglia S/4 - 750 LWT S/4		Anno: 2014	
Gruppo:		COD:	
Particolare:		Note:	

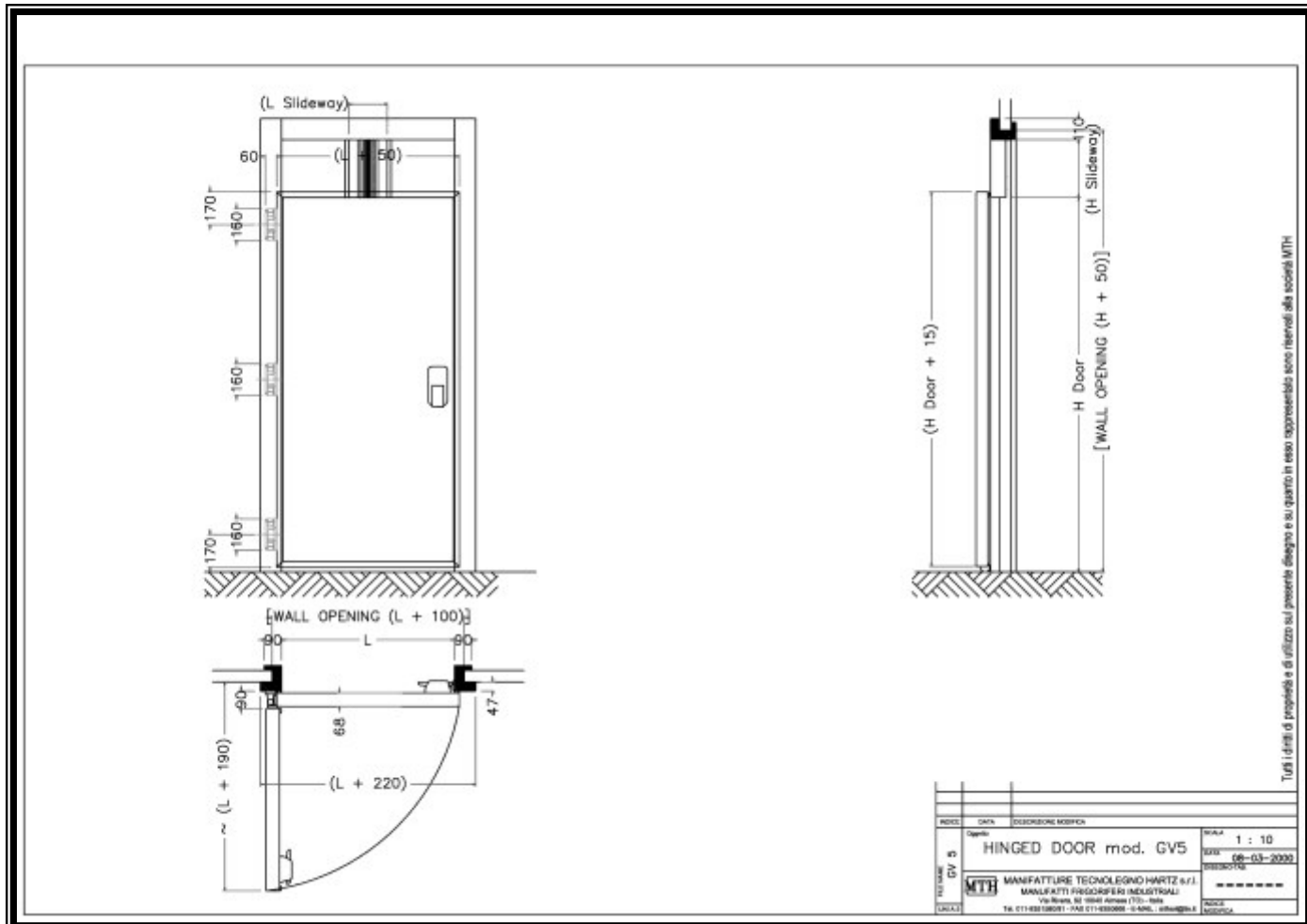

Tutti i diritti di proprietà e di utilizzo sul presente disegno e su quanto in esso rappresentato sono riservati alla società MTH

2.1 MANUTENZIONE

2.1.1 PULIZIA PERIODICA:

Eeguire periodicamente (una volta al mese) un'accurata pulizia di tutte le parti ove avviene la movimentazione (cerniere) e la chiusura a tenuta del battente (telaio, guarnizioni e maniglie).

2.1.2 CONTROLLI PARTE MECCANICA:

Eeguire periodicamente (almeno una volta al mese) i controlli relativi a:

- Funzionamento organi di trasmissione;
- Cerniere;
- Guarnizione di tenuta perimetrale e inferiore in posizione porta aperta e chiusa;
- Funzionamento maniglie esterne e interne d'azionamento manuale della porta;
- Lubrificazione (con grasso) delle cerniere.

2.1.3 CONTROLLI PARTE ELETTRICA:

Eeguire periodicamente (una volta ogni 6 mesi) i controlli relativi a:

- Rimozione eventuale ossidazioni/incrostazioni all'interno della cassetta elettrica;
- Tenuta stagna della cassetta elettrica, premistoppa, ecc.;
- Efficienza dispositivi di sicurezza installati (consigliato 1 volta al mese).

2.1 MAINTENANCE

2.1.1 RUNTIME CLEANING:

Routinely (once a month) accurately clean all movement parts (hinges) and sealed closing (frame, seals and handles) take place.

2.1.2 MECHANICAL CHECKS:

Routinely (at least once a month) carry out the checks concerning:

- Operation of drive parts;
- Hinges;
- Perimeter and bottom gasket in door open and closed position;
- Operation of outer and inner manual door handles;
- Lubrication (with grease) of the hinges.

2.1.3 ELECTRICAL CHECKS:

Routinely (at least every 6 months) carry out the checks concerning:

- Removal of any oxidation/scaling inside the electric box;
- Sealing of the electric box, gland, etc.;
- Efficiency of safety devices installed (recommended once a month).

2.1 ENTRETIEN

2.1.1 NETTOYAGE PÉRIODIQUE:

Effectuez périodiquement (une fois par mois) un nettoyage en profondeur de toutes les pièces où s'effectue le mouvement (charnières) et l'étanchéité de la porte (cadre, joints et poignées).

2.1.2 CONTRÔLES DE LA PARTIE MÉCANIQUE:

Effectuez périodiquement (au moins une fois par mois) les contrôles relatifs:

- Fonctionnement des composants de transmission;
- Charnières;
- Joint d'étanchéité périmétrique et inférieur en position porte ouverte et fermée;
- Fonctionnement des poignées externes et internes pour le fonctionnement manuel de la porte;

2.1.3 CONTRÔLES ÉLECTRIQUES:

Effectuez périodiquement (une fois tous les 6 mois) les contrôles relatifs:

- Élimination de toute oxydation / incrustation à l'intérieur du coffret électrique;
- Étanchéité du coffret électrique, du presse-étoupe, etc.;
- Efficacité des dispositifs de sécurité installés (recommandé une fois par mois).

2.1 MANTENIMIENTO

2.1.1 LIMPIEZA PERIÓDICA:

Periódicamente (una vez al mes) realizar una limpieza a fondo de todas las partes donde se produce el movimiento (bisagras) y la estanqueidad de la puerta (marco, juntas y tiradores).

2.1.2 CONTROLES DE LA PARTE MECÁNICA:

Periódicamente (al menos una vez al mes) realice las comprobaciones relativas a:

- Operación de componentes de transmisión;
- Bisagras;
- Junta de estanqueidad perimetral e inferior en posición puerta abierta y cerrada;
- Operación de manijas externas e internas para la operación manual de la puerta;
- Lubricación (con grasa) de las bisagras.

2.1.3 COMPROBACIONES ELÉCTRICAS:

Periódicamente (una vez cada 6 meses) realice las comprobaciones relativas a:

- Eliminación de oxidaciones / incrustaciones dentro de la caja eléctrica;
- Estanqueidad del cuadro eléctrico, prensaestopas, etc.;
- Eficiencia de los dispositivos de seguridad instalados (recomendado una vez al mes).

NOTA IMPORTANTE: Tutti i controlli e gli interventi devono essere effettuati da personale "qualificato" e addetto alla manutenzione dello Stabilimento.

IMPORTANT NOTE: All checks and operations must be carried out by skilled plant maintenance personnel.

REMARQUE IMPORTANTE: Tous les contrôles et interventions doivent être effectués par du personnel «qualifié» affecté à la maintenance de l'installation.

NOTA IMPORTANTE: Todas las verificaciones e intervenciones deben ser realizadas por personal "calificado" asignado al mantenimiento de la Planta.

RICICLAGGIO E SMALTIMENTO

Quando l'apparecchio cessa di funzionare e deve essere rottamato, si deve fare in modo che il suo smaltimento causi il minor danno ambientale, in conformità alla seguente **normativa europea 2002/96/CE** :

Quando su un prodotto è riportato il simbolo di un bidone della spazzatura barrato da una croce, significa che il prodotto è coperto dalla direttiva europea 2002/96/CE .

Tutti i prodotti elettrici ed elettronici dovrebbero essere smaltiti separatamente rispetto alla raccolta municipale, mediante impianti di raccolta specifici designati dal governo o dalle autorità locali .

Il corretto smaltimento delle apparecchiature obsolete contribuisce a prevenire possibili conseguenze negative sulla salute umana e sull'ambiente .

Per informazioni più dettagliate sullo smaltimento delle apparecchiature obsolete, contattare il comune, il servizio di smaltimento rifiuti o il rivenditore in cui è stato acquistato il prodotto.

La marcatura CE è soggetta ai principi generali esposti all'articolo 30 del regolamento (CE) n. 765/2008.

RECYCLING AND DISPOSAL

When the machine does not work anymore and must be scrapped, its disposal should cause the minimum environmental damage, according to the **European regulation 2002/96 / EC**:

When on a product there is the symbol of a crossed garbage, it means that the product is covered by the European Directive 2002/96 / EC.

All electrical and electronic products should be disposed separately from the municipal collection, via designated collection facilities appointed by the government or the local authorities.

The correct disposal of the old equipment will help to prevent potential negative effects on human health and on the environment.

For detailed information about the disposal of old equipment, please contact your municipality, the collection service or the retailer where you purchased the product.

The CE mark is subject to the general principles set out in Article 30 of Regulation (EC) No. 765/2008.

RECYCLAGE ET ÉLIMINATION

Lorsque l'appareil cesse de fonctionner et doit être mis au rebut, sa mise au rebut doit causer le moins de dommages environnementaux, conformément à la **législation européenne 2002/96 / CE** suivante:

Lorsque ce symbole de poubelle à roues barrée est attaché à un produit, cela signifie que le produit est couvert par la directive européenne 2002/96 / CE.

Tous les produits électriques et électroniques doivent être éliminés séparément de la collecte municipale, en utilisant des installations de collecte spécifiques désignées par le gouvernement ou les autorités locales.

Une élimination appropriée des équipements obsolètes permet d'éviter d'éventuelles conséquences négatives sur la santé humaine et l'environnement.

Pour des informations plus détaillées sur l'élimination des équipements obsolètes, contactez la municipalité, le service d'élimination des déchets ou le revendeur où le produit a été acheté.

Le marquage CE est soumis aux principes généraux énoncés à l'article 30 du règlement (CE) no. 765/2008.

RECICLAJE Y ELIMINACIÓN

Cuando el aparato deja de funcionar y debe desecharse, su eliminación debe causar el menor daño ambiental, de acuerdo con la siguiente **legislación europea 2002/96 / CE**:

Cuando este símbolo de contenedor de basura tachado se adjunta a un producto, significa que el producto está cubierto por la Directiva europea 2002/96 / EC.

Todos los productos eléctricos y electrónicos deben eliminarse por separado de la recolección municipal, utilizando instalaciones de recolección específicas designadas por el gobierno o las autoridades locales.

La eliminación adecuada de equipos obsoletos ayuda a prevenir posibles consecuencias negativas para la salud humana y el medio ambiente.

Para obtener información más detallada sobre la eliminación de equipos obsoletos, comuníquese con el municipio, el servicio de eliminación de desechos o el minorista donde se compró el producto.

El marcado CE está sujeto a los principios generales establecidos en el artículo 30 del Reglamento (CE) no. 765/2008.



GARANZIA DEL PRODOTTO

La garanzia è di 12 mesi decorrenti dalla data d'acquisto del prodotto ed è valida solo per il primo acquirente.

Essa decade in caso di: negligenza, errore o cattivo uso del prodotto, uso di accessori non conformi alle specifiche del costruttore, manomissioni operate dal cliente o da terzi, cause naturali (fulmini, alluvioni, incendi, ecc.), sommosse, atti vandalici, modifiche delle condizioni ambientali del luogo d'installazione.

PRODUCT GUARANTEE

The guarantee is for 12 months starting from the date of purchase of the product and is valid only for the first purchaser.

It is invalidated in the event of: negligence, mistaken or bad use of the product, use of accessories that fail to meet the manufacturer's specifications, tampering by the customer or others, natural causes (lightning, floods, fires etc.), riots, vandalism, changes of the environmental conditions in the place of installation.

GARANTIE DU PRODUIT

La garantie couvre une période de 12 mois à compter de la date d'achat du produit et est valable seulement pour le premier acheteur.

La garantie déchoit en cas de : négligence, faute ou mauvaise utilisation du produit, utilisation d'accessoires non conformes aux spécifications du fabricant, manipulations réalisées par le client ou par une tierce personne, causes naturelles (foudres, inondations, incendies, etc.), émeutes, actes de vandalisme, changements des conditions environnementales du lieu d'installation.

GARANTÍA DEL PRODUCTO

La garantía es de 12 meses a partir de la fecha de compra del producto y es válida solamente para el primer comprador.

La garantía decae en caso de: negligencia, error o mal uso del producto, uso de accesorios no conformes a las especificaciones del fabricante, forzamientos o violaciones efectuadas por el cliente o por terceros, causas naturales (rayos, inundaciones, incendios, etc.), revueltas, actos vandálicos y modificaciones de las condiciones ambientales del lugar de emplazamiento.



MTH Srl

Via Rivera, 92 – 10040 Almese (TO), Italia

T (+39) 011 9351580

C.F./P.IVA IT-06196070012

mthsrl@mth.it

mth.it